

9. 建物配置図等

理学部・理学研究科 建物配置図

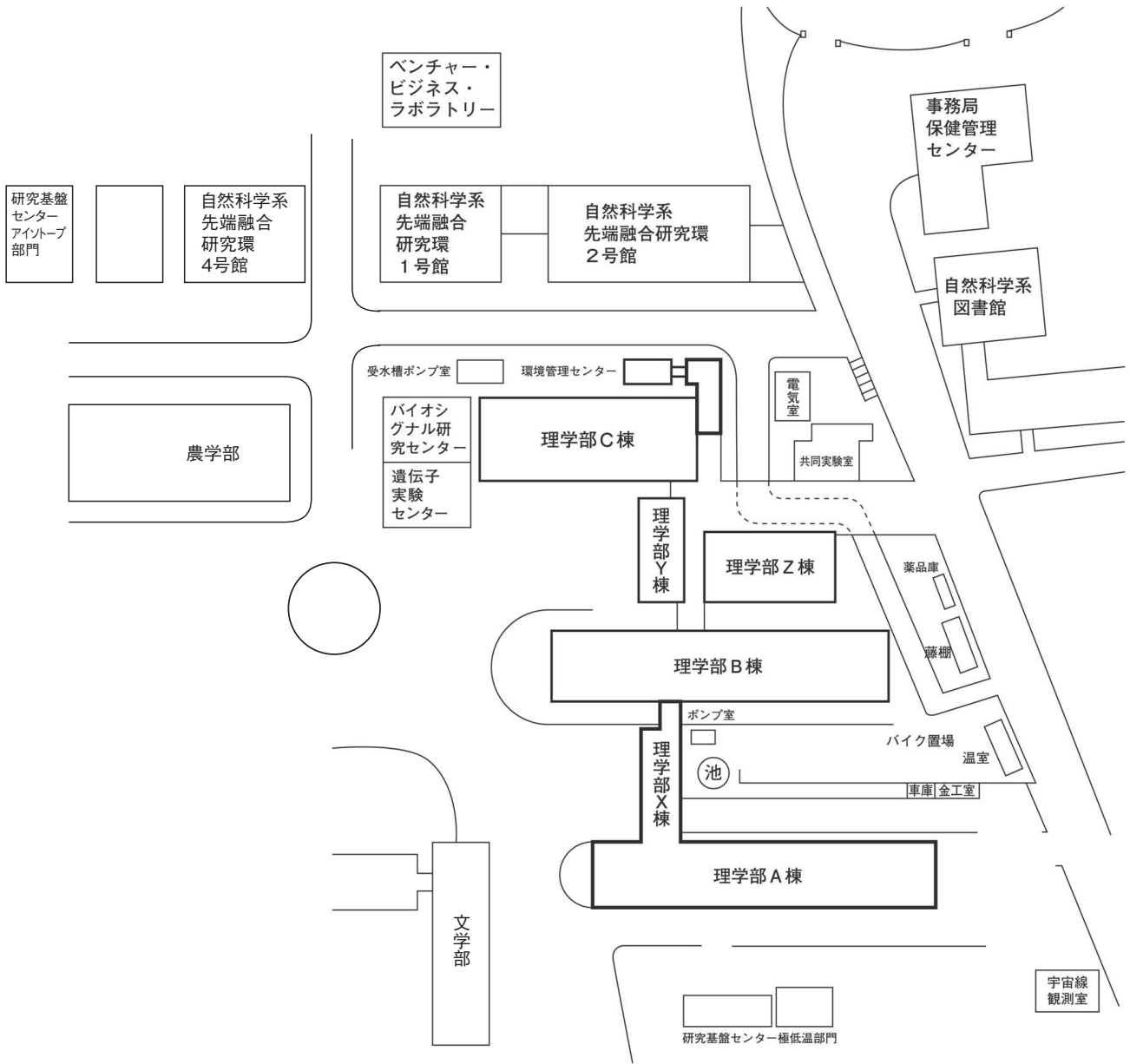

理学部・理学研究科建物平面図

<理学部A棟>

BF

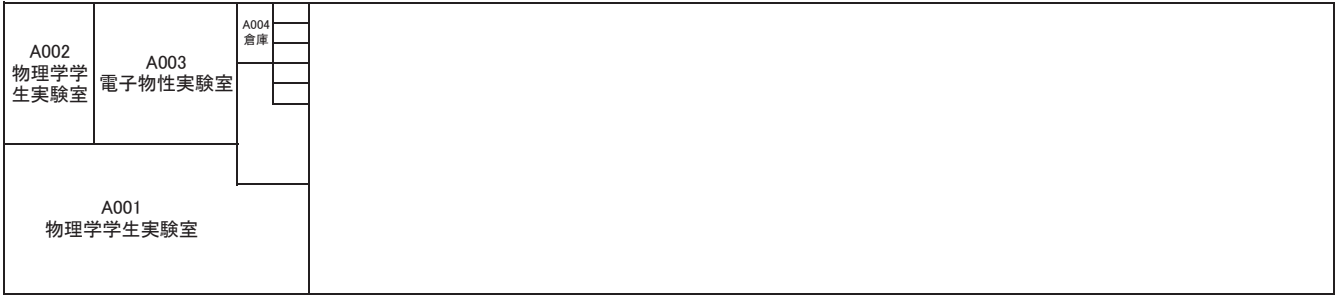

1F

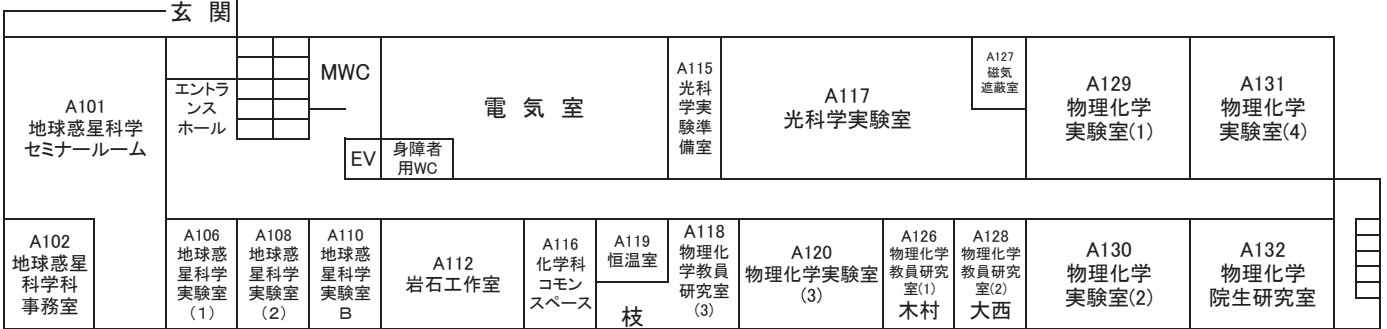

2F

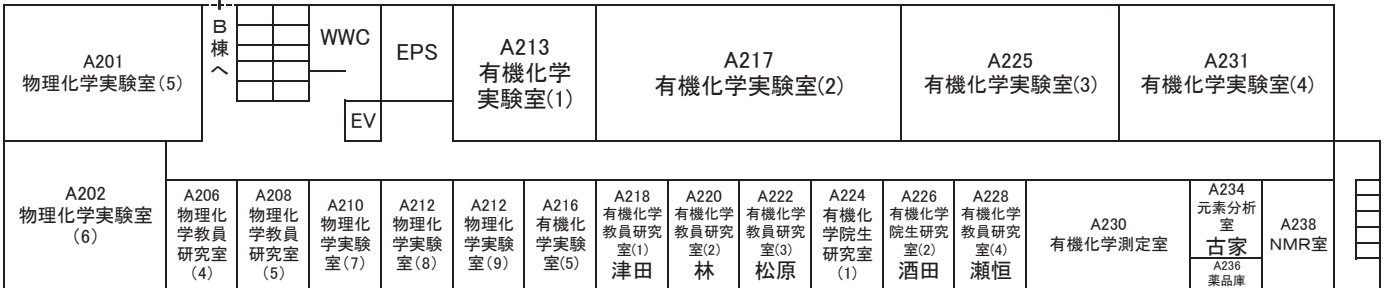

3F

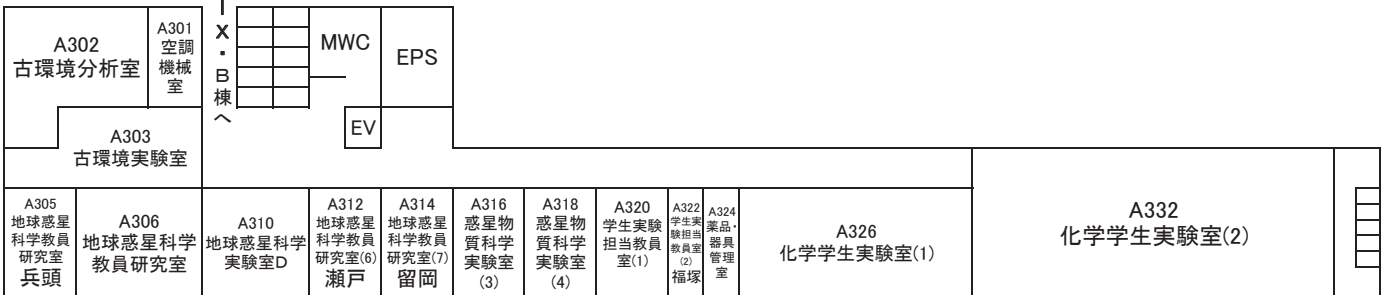

4F

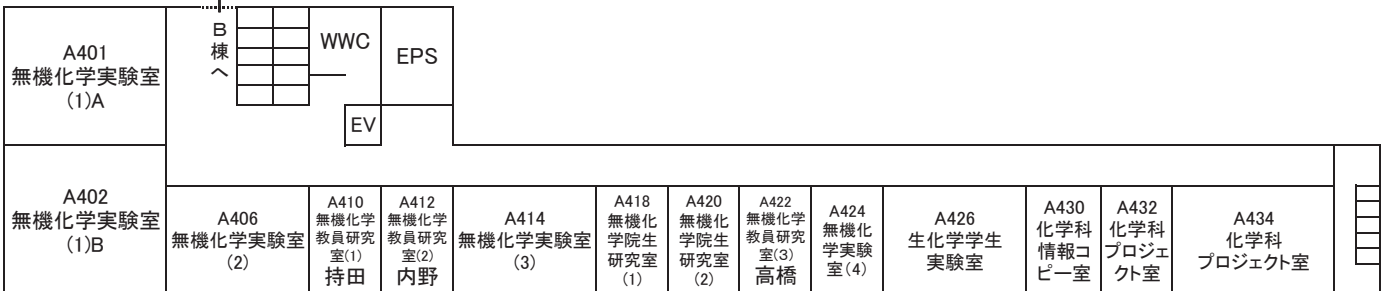

<理学部B棟>

1F

B101 極限物性実験室	B107 極限物性実験準備室		Y・Z棟へ	WC	B115 電気室	B119 共同セミナー室	B121 低温物性高圧実験室	B123 低温物性NMR実験室	B125 低温物性実験準備室	
										B102 電子物性実験室
B128 低温物性教員室 小手川										

2F

B201 研究科長室	B209 休憩室	B211 事務倉庫	Y・Z棟へ	WC	B219 EPS	B221 数学大学院生室	B223 理論物理セミナー室	B225 理論物理研究室	B227 理論物理研究室	B229 理論物理教員室	B231 理論物理教員室西野	B233 理論物理教員室久保木
B230 理論物理コモンルーム												
B202 理学研究科事務室												

3F

B301 解析数理講教室	B309 数学科研究室	Z棟へ	WC	B313 EPS	B315 計算数学センター研究室	B317 計算数学センター	B319 計算機サーバー室	B321 大学院生室	B323 大学院生室	B325 応用数理研究室	B327 数学科研究室		
												B302 大学院生室	B306 スタッフエリア
B329 リフレッシュエリアA												B331 リフレッシュエリアB	
B304 大学院生室													

4F

B401 数学科ロジスティクス室	B407 雑誌編集室	Z棟へ	WC	B415 EPS	B417 研究支援室	B419 教育研究交流室	B421 数学教員研究室佐治	B423 数学教員研究室樋口	B425 数学教員研究室谷口	B427 構造数理演習室(西)	B429 構造数理演習室(東)
B431 数学科会議室・談話室											

<理学部C棟>

1F

生物学科実験室 (C101)	男子便所	EV	C109 高温高圧 実験準備 室 三軒	C111 高温高 圧実験 室	C113 機材 工作室	C115 電気室	C106/107 生物学科 実験室 (C106)	生物学科 教員 研究室 (C108) 前川	生物学科 教員 研究室 (C110) 森田	生物学科実験 室(C117)	生物学科 実験室 (C112)	生物学科 実験室 (C114)	C116 生物学 科 講師室	C116/118 生物学科会議室 (C116)	玄関

↓A・B・X・Y・Z棟へ

2F

生物学科実験室 (C201)	女子便所	EV	C209西 植物 さく葉 標本室	C209東 植物 さく葉 標本室	C213 光照射型 培養庫室	C217 液浸標本室	C219 EPS	C202西 生化学 プロジェクト室	C202東 共焦点 顕微鏡室	C208 内海域 生物系 PG	C210 内海域 生物系 PG(1)	C212 内海域 生物系 PG(2)	C214 植物標 本処理 室	C216 藻類実験室 羽生田	C220 藻類教員研究 室 川井

3F

C303 準備室	男子便所	EV	C309 生物学科 コモンルーム	C313 生物学 科暗室	C321 EPS	C301 生物学科 学生実験室A	C306 生物学科学生実験室B	C308 走査 電顕室	生物学科教 員研究室 (C318) 小菅	生物学科実験室 (C320)	生物学科 教員研究 室(C324)

4F

C405 恒温 暗室	生物学科実験 室 (C407)	女子便所	EV	C413	C415 生化学 実験室	C419 植物 培養室 C417 植物 培養室	C425 EPS	C401 生物学科実験室 (C401)	C412	C416	生物学科 教員研究室 (C422) 角野	生物学科 教員研究室 (C426) 坂山
C403 恒温 暗室		生物学科 実験室 (C410)										

5F

生物学科実験室 (C501)	男子便所	EV	C509 生物学科 共通セミナー室	生物学科 教員研究室 (C513) 七條	C519 EPS	生物学科実験室 (C501)	生物学科 教員研究室 (C504) 深城	生物学科 実験室 (C506)	生物学 科 実験室 (C508)	C510 植物 培養室	生物学科 実験室 (C512)	C514 実験暗室	生物学科 教員研究 室(C516) 三村	大西
	生物学科 教員研究室 (C504) 深城													

6F

生物学科 実験室 (C601)	女子便所	EV	C609 生物学科 電子顕微鏡室	生物学科 教員研究室 (C614) 洲崎	生物学科 実験室 (C617)	C619 EPS	生物学科 実験室 (C601)	C606 生理学 顕微鏡室	動物 飼育室 (C608)	動物 飼育室 (C610)	C612 生物学 科 培養室	生物学科 教員研究 室(C618) 佐倉
	生物学科 教員研究室 (C602) 尾崎											

<理学部X棟>

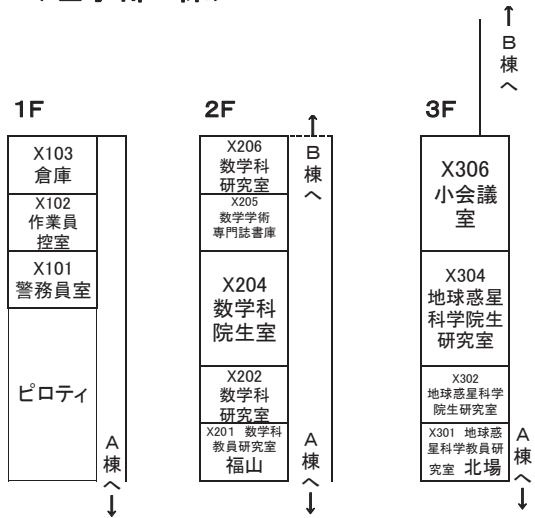

<理学部Y棟>

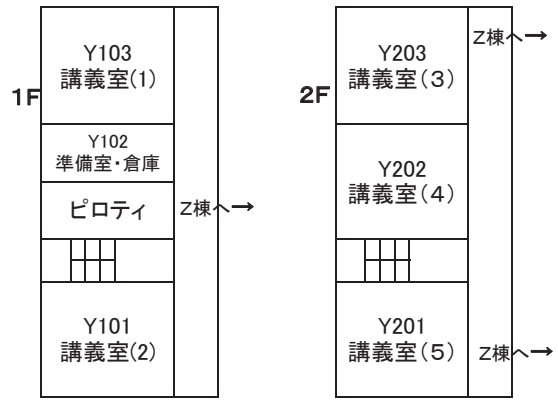

<理学部Z棟>

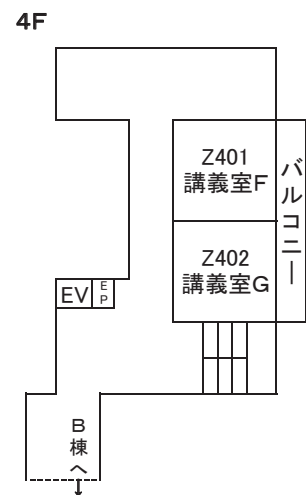
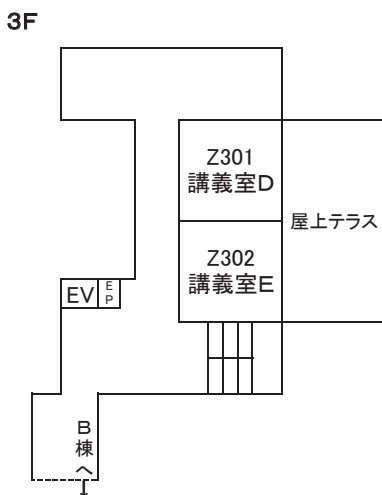
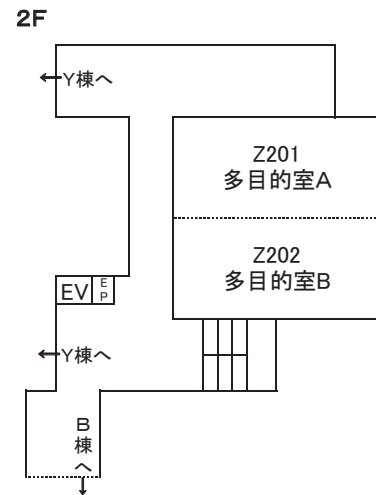
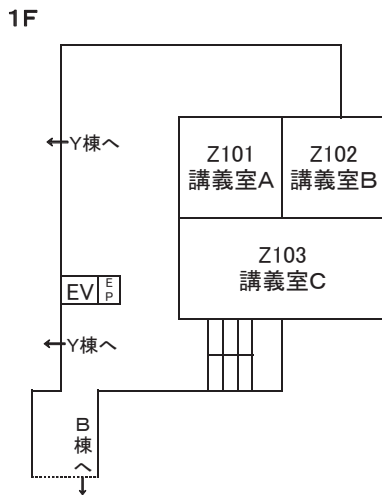

2 六甲台地区建物配置図

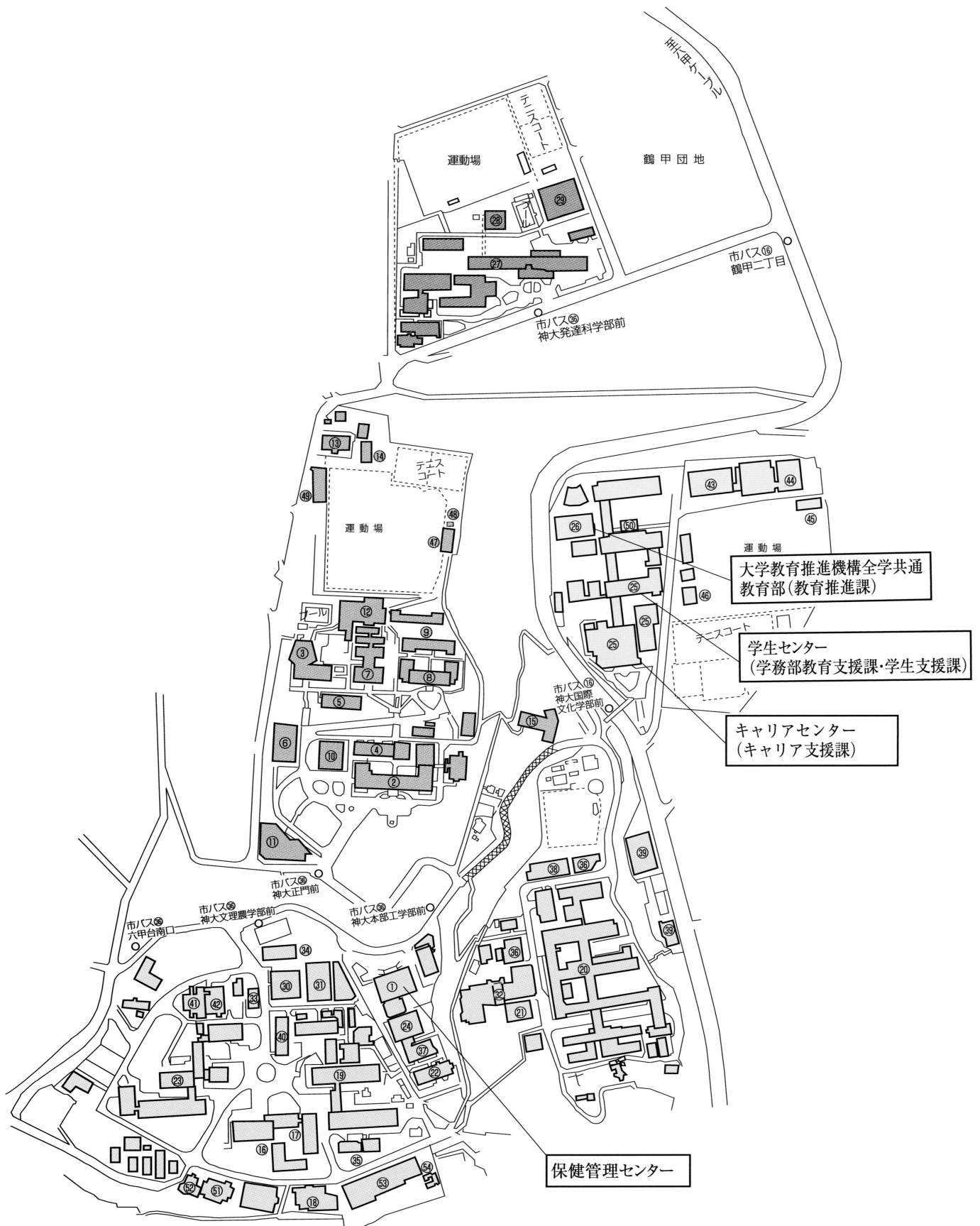

- ① 本部庁舎（事務局）、**保健管理センター** **AED**
- ② 六甲台本館（経済学研究科・経済学部、経営学研究科・経営学部）
- ③ 六甲台第二学舎（法学研究科・法学部） **AED**
- ④ 六甲台第三学舎 **AED**
- ⑤ 六甲台第四学舎（政策研究リエゾンセンターを含む。）
- ⑥ 六甲台第五学舎（国際協力研究科）
- ⑦ 社会科学系図書館 **AED**
- ⑧ 経済経営研究所
- ⑨ 同新館（経済経営研究所図書館）
- ⑩ 出光佐三記念六甲台講堂
- ⑪ 社会科学系アカデミア館
- ⑫ 社会科学系フロンティア館
- ⑬ 武道場
- ⑭ 弓道場
- ⑮ 学生会館 **AED**
- ⑯ 人文学研究科・文学部学舎 **AED**
- ⑰ 人文学研究科棟、人文科学図書館
- ⑱ 六甲台南食堂（ランスボックス）
- ⑲ 理学研究科・理学部学舎 **AED**
- ⑳ 工学研究科・工学部学舎 **AED**
- ㉑ 工学研究科・工学部食堂
- ㉒ システム情報学研究科
- ㉓ 農学研究科・農学部学舎 **AED**
- ㉔ 自然科学系図書館
- ㉕ 国際文化学研究科・国際文化学部・大学教育推進機構学舎、国際コミュニケーションセンター、**学生センター**（教育支援課、学生支援課）、キャリアセンター、総合図書館、国際文化学図書館
- ㉖ 国際文化学部・大学教育推進機構講義棟 **AED**
- ㉗ 人間発達環境学研究科・発達科学部学舎（本館）、人間科学図書館 **AED**
- ㉘ 人間発達環境学研究科・発達科学部食堂
- ㉙ 人間発達環境学研究科・発達科学部体育館 **AED**
- ㉚ 自然科学総合研究棟 1号館 **AED**
- ㉛ 自然科学総合研究棟 2号館
- ㉜ 自然科学総合研究棟 3号館
- ㉝ 自然科学総合研究棟 4号館
- ㉞ 連携創造本部先端研究推進部門
- ㉟ 研究基盤センター（極低温部門）
- ㊱ 研究基盤センター（機器分析部門）
- ㊲ 情報基盤センター（本館）
- ㊳ 情報基盤センター（分館）
- ㊴ 都市安全研究センター **AED**
- ㊵ 遺伝子実験センター、バイオシグナル研究センター **AED**
- ㊶ 研究基盤センター（アイソトープ部門）
- ㊷ 連携創造本部

- ㊸ 大学教育推進機構体育館 **AED**
- ㊹ 大学教育推進機構武道場
- ㊺ 音楽練習室
- ㊻ 高井記念学生スポーツ会館 **AED**
- ㊼ 課外活動第一共用施設 **AED**
- ㊽ 課外活動第二共用施設
- ㊾ 課外活動第三共用施設
- ㊿ 学生ボランティア支援室
- ① 瀧川記念学術交流会館
- ② 眺望館
- ③ 神大会館・留学生センター（国際部留学生課）（百年記念館） **AED**
- ④ 山口誓子記念館

交通案内

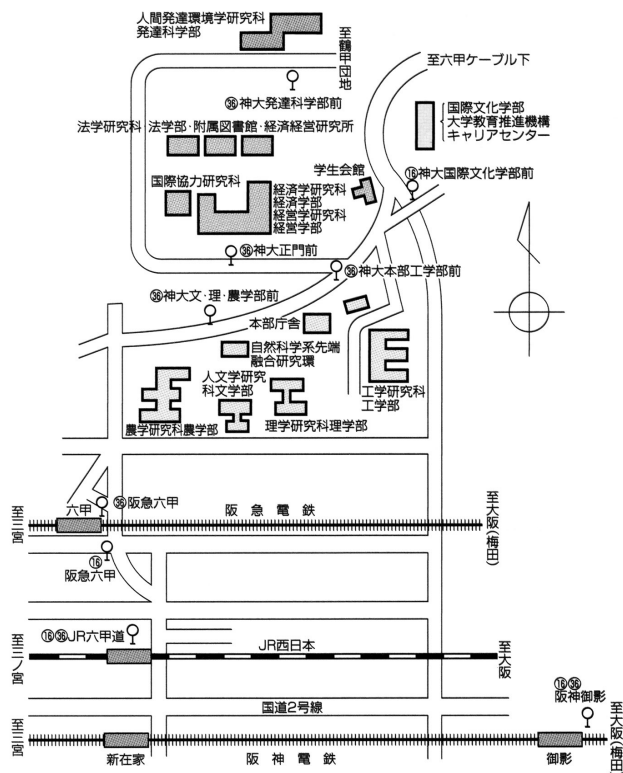

(注) ⑮は、神戸市バス16系統六甲ケーブル下行
 ⑯は、36系統鶴甲団地行

・AED（自動体外式除細動器）とは、「突然心臓が止まって倒れてしまった人」の心臓のリズムを、心臓に電気ショックを与えることにより再び正しいリズムに戻し、蘇生するための治療機器です。（**AED**マークのあるところに設置されています。）

◎ 神戸大学施設一覧

(2012.4 現在)

区 分	所 在 地
事務局(学務部入試課)	〒657-8501 神戸市灘区六甲台町1-1 TEL881-1212 (大代表)
保健管理センター	
文学部・人文学研究科	
理学部・理学研究科	
工学部・工学研究科	
システム情報学研究科	
農学部・農学研究科	
自然科学系先端融合研究環	
自然科学系図書館, 人文科学図書館	
学術情報基盤センター	
連携創造本部	
遺伝子実験センター	
バイオシグナル研究センター	
留学生センター	
都市安全研究センター	
分子フォトサイエンス研究センター	
研究基盤センター	
環境管理センター	
ベンチャー・ビジネス・ラボラトリー	
瀧川記念学術交流会館	
眺望館	
神大会館	
山口誓子記念館	
法学部・法学研究科	〒657-8501 神戸市灘区六甲台町2-1 TEL881-1212 (大代表)
経済学部・経済学研究科	
経営学部・経営学研究科	
国際協力研究科	
経済経営研究所(兼松記念館), 同附属政策研究リエゾンセンター	
社会科学系図書館, 経済経営研究所図書館	
EUIンスティテュート関西業務推進室	
社会科学系アカデミア館	
社会科学系フロンティア館	
学生会館	
事務局(学務部(入試課を除く))学生センター	〒657-8501 神戸市灘区鶴甲1丁目2-1 TEL881-1212 (大代表)
キャリアセンター	
国際文化学部・国際文化学研究科	
総合・国際文化学図書館	
大学教育推進機構	
国際コミュニケーションセンター	

発達科学部・人間発達環境学研究科	〒657-8501 神戸市灘区鶴甲3丁目11 TEL881-1212 (大代表)
同附属発達支援インスティテュート	
総合人間科学研究科	
人間科学図書館	
発達科学部附属住吉小学校	〒658-0063 神戸市東灘区住吉山手5丁目11-1 小・中学校 TEL851-4073
〃 住吉中学校	
発達科学部附属明石小学校	〒673-0878 明石市山下町3-4 小学校 TEL912-1642・1643 中学校 TEL912-3631 幼稚園 TEL911-8288
〃 明石中学校	
〃 幼稚園	
〃 特別支援学校	〒674-0051 明石市大久保町大窪2752-4 TEL936-5683・5684
医学部 (医学科)	〒650-0017 神戸市中央区楠町7丁目5-1 TEL382-5111 (大代表)
〃 附属動物実験施設	
〃 附属医学医療国際交流センター	
医学研究科 (バイオメディカルサイエンス専攻, 医科学専攻)	
附属図書館医学分館	
医学部附属病院	〒650-0017 神戸市中央区楠町7丁目5-2 TEL382-5111 (大代表)
附属病院看護師寄宿舎	
医学部 (保健学科)	〒654-0142 神戸市須磨区友ヶ丘7丁目10-2 TEL792-2555
保健学研究科	
保健科学図書室	
海事科学部	〒658-0022 神戸市東灘区深江南町5丁目1-1 TEL431-6200 (大代表)
海事科学研究科	
同 附属国際海事教育研究センター	
同 附属練習船「深江丸」	
附属図書館海事科学分館	
乗船実習科	
海事資料館	
インキュベーションセンター 神戸バイオテクノロジー研究・人材育成センター	〒650-0047 神戸市中央区港島中町1丁目5-6 TEL304-6016
人間発達環境学研究科附属発達支援 インスティテュート ヒューマン・コミュニティ創成研究センター のびやかスペース あーち	〒657-0057 神戸市灘区神ノ木町3丁目6-18 TEL803-7972・7973 (事務局)
大阪経営教育センター	〒530-0005 大阪市北区中之島1-2-10 TEL06-6201-8668 (大阪府立中之島図書館別館内)
インターナショナル・レジデンス	〒650-0046 神戸市中央区港島中町2丁目4-2 TEL302-5335
寄宿舎 (住吉寮, 住吉学生国際宿舎)	〒658-0063 神戸市東灘区住吉山手7丁目3-1 TEL851-4075
寄宿舎 (国維寮)	〒657-0813 神戸市灘区高尾通3丁目2-33 TEL861-4333
寄宿舎 (白鷗寮)	〒658-0015 神戸市東灘区深江南町1丁目4-50
国際交流会館	TEL411-1541・1542
淀川艇庫	〒533-0022 大阪市淀川区菅原1丁目2-37
西宮艇庫	〒662-0934 西宮市西宮浜4丁目16-3
氷の山体育所	〒667-1100 養父市関宮町氷の山
鹿島体育所	〒398-0001 長野県大町市大字平鹿島8323
内海域環境教育研究センター	〒656-2401 淡路市岩屋2746 TEL(0799)72-2374
海事科学部附属国際海事教育研究センター 淡路海洋実験実習場	〒656-0304 南あわじ市松帆古津路字西原970-68 TEL(0799)36-3955
農学研究科附属食資源教育研究センター	〒675-2103 加西市鶉野町1348 TEL(0790)49-0341
学而荘	〒657-0038 神戸市灘区深田町1丁目1-5-2
養正館	〒658-0021 神戸市東灘区深江本町4丁目2-24
統合研究拠点	〒650-0047 神戸市中央区港島南町7丁目1-48 TEL599-6710