

## 9. 建物配置図等

# 理学部・理学研究科 建物配置図



# 理学部・理学研究科建物平面図

## <理学部A棟>

BF



1F



2F



3F

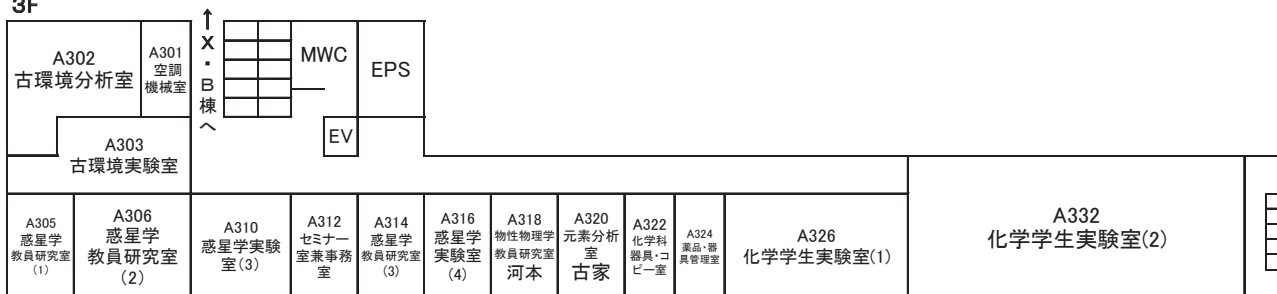

4F

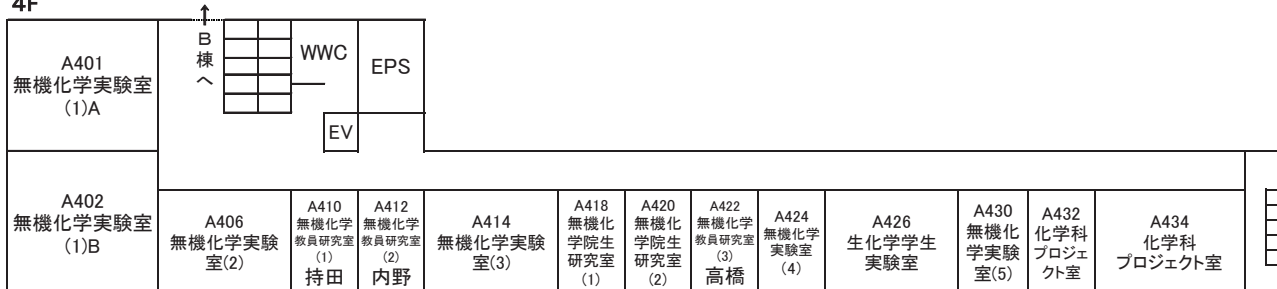

# <理学部B棟>

1F

B101 極限物性実験室	B107 極限物性 実験準備室		↑ Y・Z 棟 へ	WC	B115 電気室	B119 共同 セミナー室	B121 低温物性 高圧実験室	B123 低温物性 NMR実験室	B125 低温物性 実験準備室		
B102 電子物性実験室	B108 電子物性 院生室	B110 物理学 専攻 セミナー室	X・A 棟 へ	B112 理学部学生 ラーニング commons	B114 名誉教授室	B118 強相関係 試料準備室	B120 電子物性 教員室 菅原	B122 電子物性 教員室 松岡	B124 低温物性 教員室 藤	B126 低温物性院生室	B128 低温物性 教員室 小手川

2F

B201 研究科長室	B209 休憩室	B211 事務 倉庫	↑ Y・Z 棟 へ	WC	B219 EPS	B221 数学 大学院生室	B223 理論物理 セミナー室	B225 理論物理 研究室	B227 理論物理 研究室	B229 理論物理 教員室 早田	B231 理論物理 教員室 西野	B233 理論物理 教員室 久保木
B203 印刷室	B205 男子 更衣室	B207 女子 更衣室	X・A 棟 へ	B212 数学教員 研究室 ラスマン	B214 数学教員 研究室 齊藤	B216 数学教員 研究室 中西	B218 物理 事務室	B220 理論物理 研究室	B222 理論物理 研究室	B230 理論物理 common room		
B202 理学研究科事務室				B224 理論物理 教員室 園田	B226 理論物理 教員室 野海	B228 理論物理 教員室 坂本						

3F

B301 解析数理講教室	B309 数学教員 研究室		↑ Z 棟 へ	WC	B313 EPS	B315 計算数学 センター 研究室 松原	B317 計算数学 センター	B319 計算機 サーバー 室	B321 大学院生室	B323 大学院生室	B325 応用数理 講教室	B327 数学科 研究室
B302 大学院生室	B306 スタッフ エリア	B308 数学教員 研究室 山田	B310 数学教員 研究室 太田	B312 構造数理 講教室	B314 解析数理 演習室 (西)	B316 解析数理 演習室 (東)	B329 リフレッシュ エリアA			B331 リフレッシュ エリアB		
B304 大学院生室				B318 数学教員 研究室 青木	B320 数学教員 研究室 高山	B322 数学教員 研究室 佐野	B324 数学教員 研究室 高岡	B326 数学教員 研究室 吉岡	B328 数学教員 研究室 小寺	B330 教育研究 交流室 佐野		

4F

B401 数学科 ロジスティック 室	B407 雑誌 編集室		↑ Z 棟 へ	WC	B415 EPS	B417 研究 支援室	B419 数学教員 研究室 谷口	B421 数学教員 研究室 佐治	B423 数学教員 研究室 森本	B425 教育研究 交流室	B427 構造数理 演習室 (西)	B429 構造数理 演習室 (東)		
B402 図書室・図書閲覧室		B410 数学事務 エリア	B412 数学科学生 ラウンジ	B416 教育支援室	B431 数学科会議室・談話室			B418 リフレッシュ エリアC	B420 数学教員 研究室	B422 数学教員 研究室 三井	B424 数学教員 研究室 檜垣	B426 数学教員 研究室 梶野	B428 応用数理 演習室 (西)	B430 応用数理 演習室 (東)

# <理学部C棟>

## 1F

C101 生物学科実験室	男子便所	EV	C109 理学研究 科共用ス ペース	C111 岩石保管 室	C113 岩石保管 室	C115 電気室		
	C106/107 生物学科 実験室							C108 生物学 科教員 研究室

## 2F

↓A・B・X・Y・Z棟へ

C201 生物学科実験室	女子便所	EV	C209A 標本室	C209B 研究資料 保管庫	C213 照射型 培養庫室	C217 液浸標本 室	C219 EPS
	C202西 生化学 プロジェクト室					C202東 共焦点 顕微鏡室	

## 3F

C301 生物学科 学生実験室A	男子便所	EV	C309西 生物学科 学生実験 準備室	C309東 生物学科 男子ロッ カールーム	C314 生物学 科実験 室	C321 EPS
	C306 生物学科 学生実験室B				C308 生物学 科女子 ロッカールーム	

## 4F

C405 恒温 暗室	C407 生物学 科実験 室	女子便所	EV	C413 生物学 科実験 室	C415 生化学 実験室	C419 植物 培養室	C425 EPS
C403 恒温 暗室	C401 生物学科 実験室					C417 植物 培養室	
C402 生物学 科実験 室	C406 生物学 科教員 研究室 近藤	C410 生物学 科実験 室	C412 生物学 専攻 事務室	C416 生物学 科 学生コ モンル ーム	C422 生物学 科 教員研 究室	C426 生物学 科 教員研 究室 坂山	

## 5F

C501 生物学科 実験室	男子便所	EV	C509 生物学 科 共通セ ミナー 室	C513 生物学 科 教員研 究室 石崎	C519 EPS		
	C504 生物学 科 教員研 究室 深城			C506 生物学 科 実験 室		C508 生物学 科 実験 室	C510 植物 培養 室

## 6F

C601 生物学科 実験室	女子便所	EV	C609 生物学 科 電子顕 微鏡室	C613 生物学 科 実験 室	C617 生物学 科 実験 室	C619 EPS		
	C602 生物学 科 教員 研究 室						C606 生理学 顕微鏡 室	C608 動物 実験 室

### <理学部X棟>

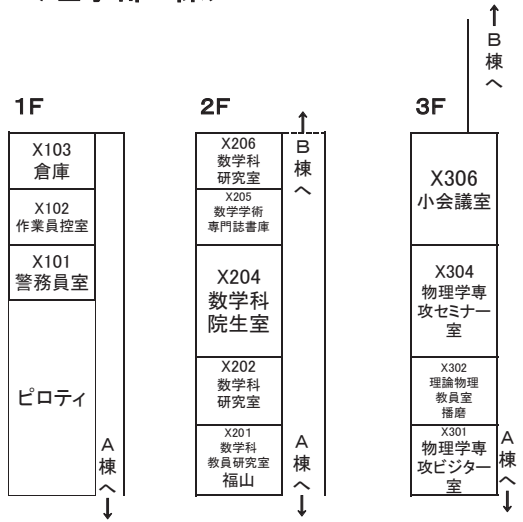

### <理学部Y棟>

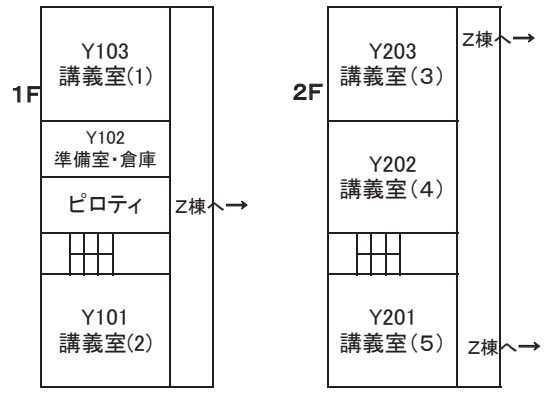

### <理学部Z棟>

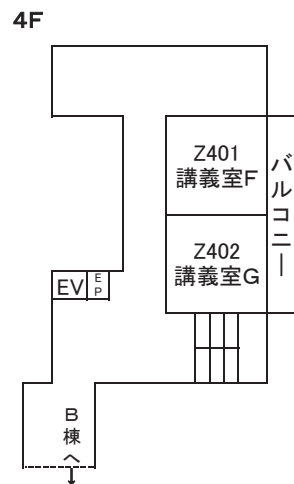
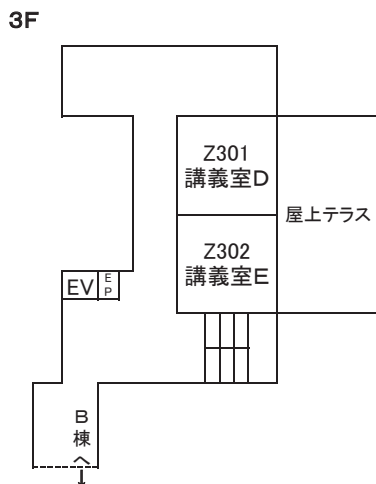
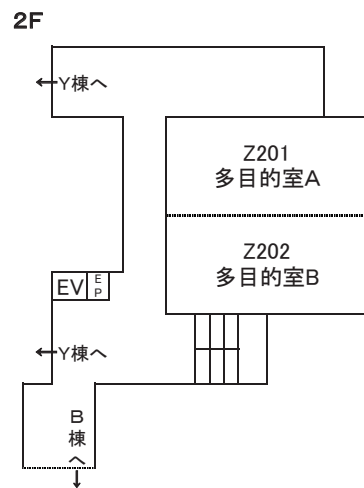
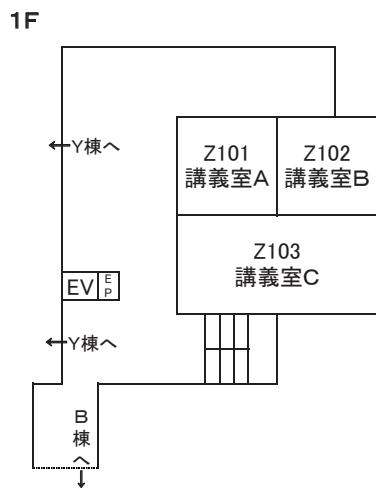

# 建物配置図

## 六甲台地区

六甲台第1キャンパス

六甲台第2キャンパス

鶴甲第1キャンパス

鶴甲第2キャンパス

事務局、図書館、各研究科・学部(医学研究科・医学部医学科、保健学研究科・医学部保健学科、海事科学研究科・海事科学部を除く)、研究所等

### 交通案内

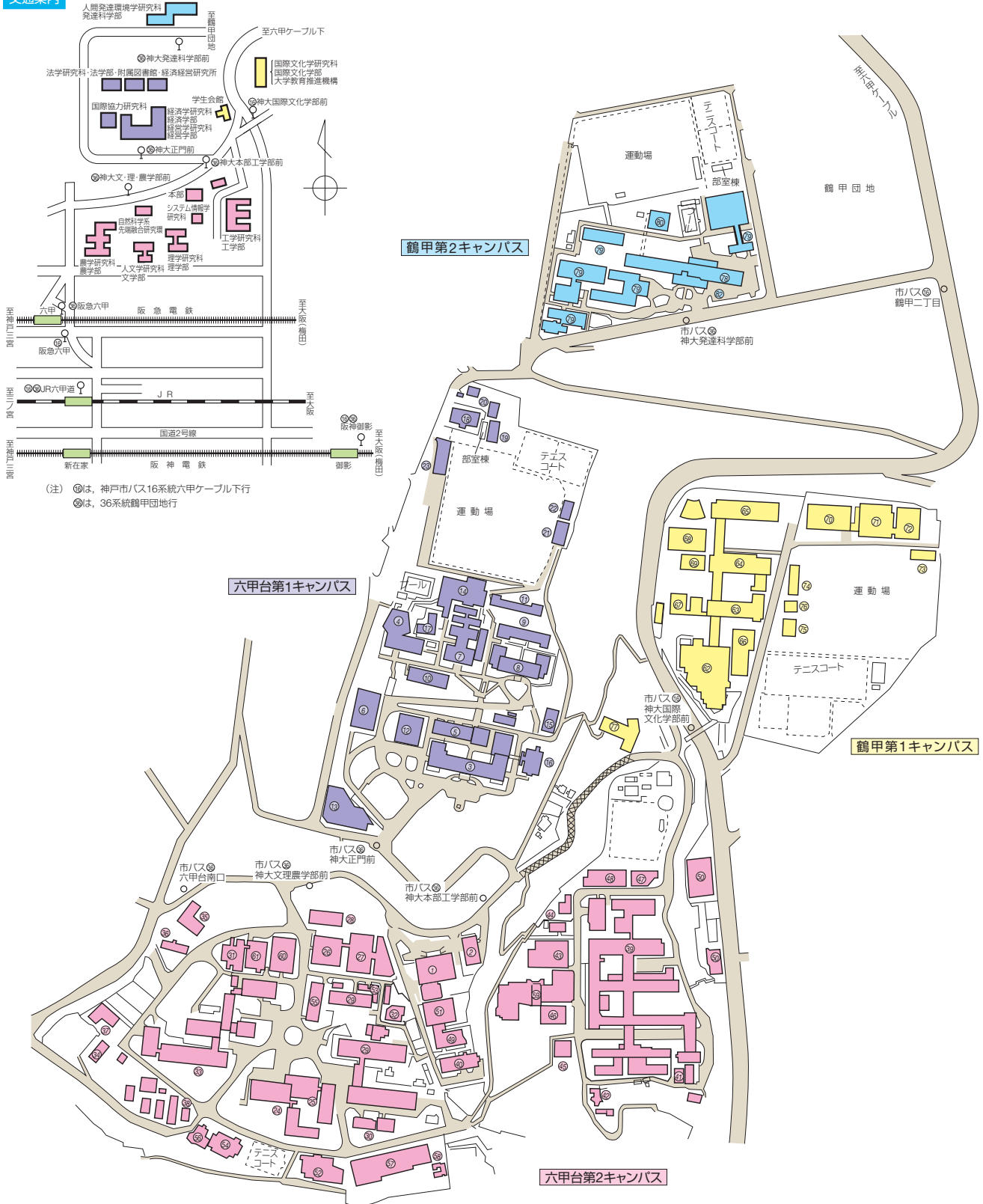

神戸大学六甲台地区全景

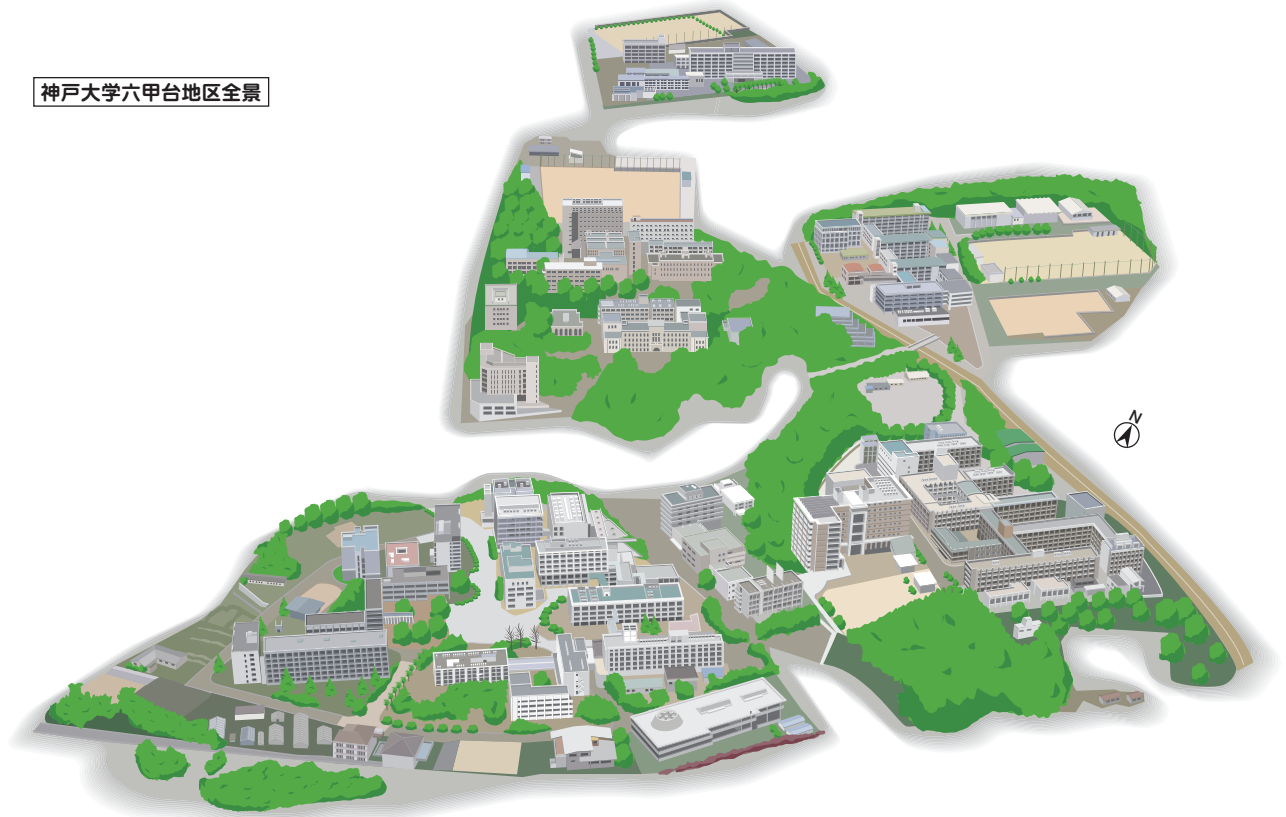

- ① 本部(事務局,保健管理センター)〈昭.48〉
- ② 特高受電所〈昭.47,平.5〉
- ③ 六甲台本館(経済学研究科・経済学部,経営学研究科・経営学部)〈昭.7,63〉
- ④ 六甲台第二学舎(法学研究科・法学部)〈昭.40,41,平.7〉
- ⑤ 六甲台第三学舎〈昭.51,平.6〉
- ⑥ 六甲台第五学舎(国際協力研究科)〈平.8,10〉
- ⑦ 社会科学系図書館〈昭.8,34,46,56〉
- ⑧ 経済経営研究所(兼松記念館)〈昭.9〉
- ⑨ 経済経営研究所新館・経済経営研究所図書館・機械計算室〈昭.42,47〉
- ⑩ 六甲台第四学舎・企業資料総合センター〈昭.59〉
- ⑪ 第二研究室〈昭.29,30,平.20〉
- ⑫ 出光佐三記念六甲台講堂〈昭.10〉
- ⑬ 社会科学系アカデミア館(放送大学兵庫学習センター)〈平.14〉
- ⑭ 社会科学系フロンティア館〈平.16〉
- ⑮ 三木記念同窓会館〈昭.49〉
- ⑯ 法科大学院自習棟〈昭.35,52〉
- ⑰ ラクール(模擬法廷棟)〈平.24〉
- ⑱ 武道場〈昭.10〉
- ⑲ 弓道場〈昭.38,56〉
- ⑳ 人間発達環境学研究科・発達科学部実習観察園,管理棟〈昭.60〉
- ㉑ 課外活動第一共用施設〈昭.56〉
- ㉒ 課外活動第二共用施設〈平.14〉
- ㉓ 課外活動第三共用施設〈平.7〉
- ㉔ 人文学研究科・文学部学舎〈昭.39,平.20〉
- ㉕ 人文学研究科棟,人文学図書館〈昭.56,平.20〉
- ㉖ 自然科学総合研究棟1号館(自然科学系先端融合研究環)〈昭.58〉
- ㉗ 自然科学総合研究棟2号館〈平.13〉
- ㉘ 連携創造本部〈平.8〉
- ㉙ 理学研究科・理学部学舎〈昭.39,40,42,49,50,51,平.16〉
- ㉚ 研究基盤センター(極低温部門)〈昭.42,43,55,62〉
- ㉛ 研究基盤センター(アイントゥープ部門)〈平.12〉
- ㉜ 共同実験室〈昭.39〉
- ㉝ 農学研究科・農学部学舎〈昭.42,54,平.20〉
- ㉞ 農学研究科・農学部温室〈平.20〉
- ㉟ 農学研究科・農学部機械工場〈昭.42〉
- ㊱ 農学研究科・農学部畜産加工工場〈昭.42〉
- ㊲ 農学研究科・農学部動物飼育舎〈昭.42〉
- ㊳ 農学研究科・農学部硝子網室等〈昭.42〉
- ㊴ 工学研究科・工学部学舎〈昭.36,37,38,41,43,44,45,53,平.1,3〉
- ㊵ システム情報学研究科・工学部(情報知能工学科)学舎〈昭.48,55〉
- ㊶ 工学研究科・工学部環境防災実験室棟,構造実験室〈昭.53〉
- ㊷ 工学研究科・工学部音響実験室棟,音響心理実験室棟〈昭.37,53〉
- ㊸ 先端膜工学研究拠点〈平.26〉
- ㊹ 工学研究科・工学部産学連携実験室〈昭.37〉
- ㊺ 工学会館〈昭.43〉
- ㊻ 工学研究科・工学部食堂〈昭.48,平.18〉
- ㊼ 研究基盤センター(機器分析部門)〈平.8〉
- ㊽ 情報基盤センター(分館)〈昭.39,43,46,47,54〉
- ㊾ 情報基盤センター(本館)〈昭.58〉
- ㊿ 都市安全研究センター〈昭.47,54〉
- ① 自然科学系図書館〈昭.59〉
- ② 六甲台南食堂(ランスボックス)〈昭.60〉
- ③ 環境保全推進センター〈昭.51,62〉
- ④ 瀧川記念学術交流会館〈平.3〉
- ⑤ 遺伝子実験センター,バイオシグナル研究センター〈平.4,6〉
- ⑥ 眺望館〈平.6〉
- ⑦ 神戸大学百年記念館(神大会館),留学生センター,大学文書史料室〈平.12〉
- ⑧ 山口誓子記念館〈平.12〉
- ⑨ 自然科学総合研究棟3号館〈平.13,14〉
- ⑩ 自然科学総合研究棟4号館〈平.22〉
- ⑪ ライフサイエンスラボラトリー〈昭.63〉
- ⑫ 総合・国際文化学図書館,キャリアセンター〈昭.39,40,47,54,平.20〉
- ⑬ 学生センター〈昭.38,41,50〉
- ⑭ 大学教育推進機構(国際教養教育院)実験棟〈昭.38〉
- ⑮ 大学教育推進機構(国際コミュニケーションセンター)〈昭.41,44,50,62〉
- ⑯ 国際文化学研究科・国際文化学部学舎〈昭.54〉
- ⑰ 大学教育推進機構(国際教養教育院)大・中講義棟〈昭.38,39〉
- ⑱ 大学教育推進機構(国際教養教育院)講義棟〈平.8〉
- ⑲ 大学教育推進機構(国際教養教育院)化学実験室〈昭.38〉
- ⑳ 第一体育館〈昭.43〉
- ㉑ 第二体育館〈昭.39〉
- ㉒ 武道場〈昭.46〉
- ㉓ 課外活動施設(音楽練習室)〈昭.48〉
- ㉔ 屋外運動場附属施設〈昭.58〉
- ㉕ 課外活動施設(高井記念学生スポーツ会館)〈平.8〉
- ㉖ 課外活動施設(トレーニング室)〈平.16〉
- ㉗ 学生会館〈昭.41〉
- ㉘ 人間発達環境学研究科・発達科学部学舎,人間科学図書館,発達支援インスティテュート〈昭.43,52,平.20〉
- ㉙ 人間発達環境学研究科・発達科学部学舎〈昭.43,57,平.6〉
- ㉚ 人間発達環境学研究科・発達科学部食堂〈昭.43〉
- ㉛ 人間発達環境学研究科・発達科学部体育館〈昭.43〉
- ㉜ 門衛所〈昭.43〉

(注) 〈 〉内は、建築年を示す。