

9. 建物配置図等

理学部・理学研究科 建物配置図



理学部・理学研究科建物平面図

<理学部A棟>

BF



1F

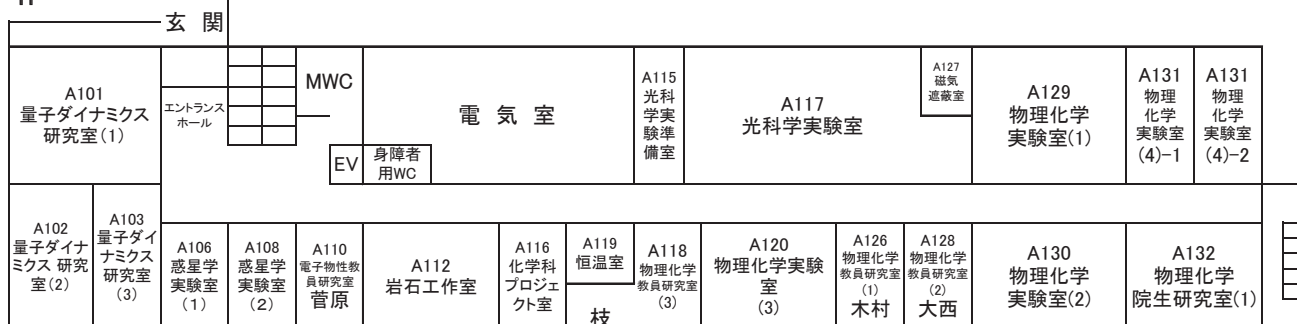

2F



3F

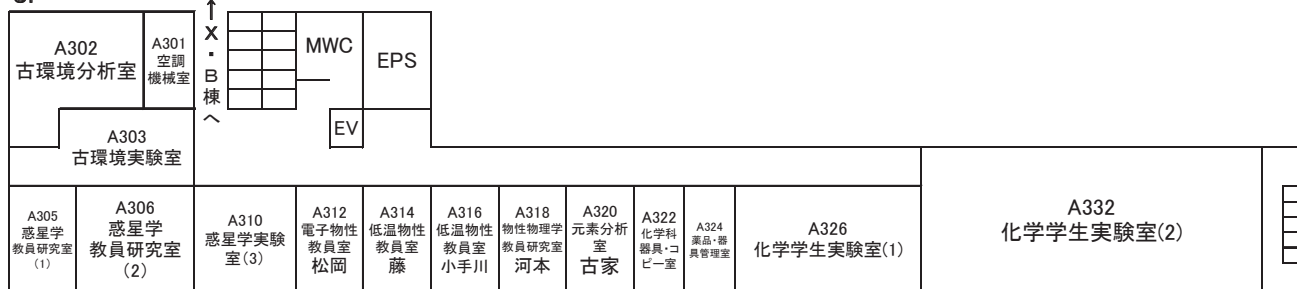

4F

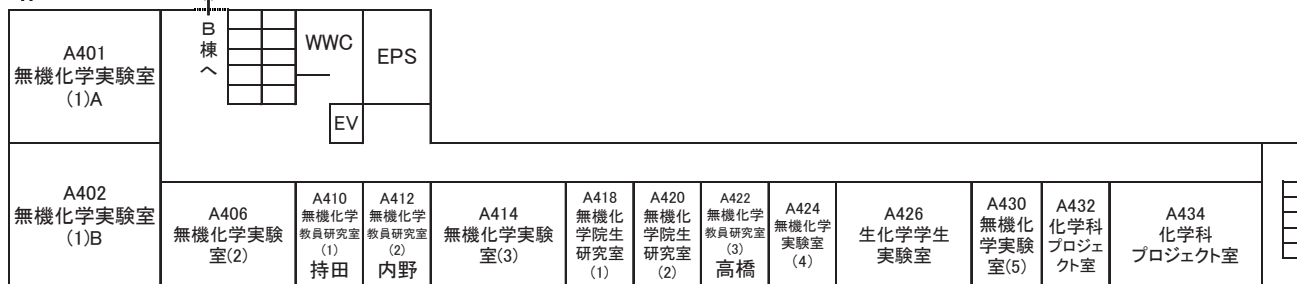

<理学部B棟>

1F

B101 極限物性実験室	B107 極限物性 実験準備室	Y・Z棟 ↑ ↓	WC	B115 電気室	B119 共同 セミナー室	B121 低温物性 高圧実験室	B123 低温物性 NMR実験室	B125 低温物性 実験準備室	
									B126 低温物性院生室
B102 電子物性実験室	B108 電子物性 院生室	X・A棟 ↑ ↓	B112 理学部学生 ラーニングcommons	B114 名誉教授室	B118 強相関係 試料準備室	B120 物性物理 学 研究室(1)	B122 物性物理 学 研究室(2)	B124 物性物理 学 研究室(3)	B128 物性物理学 研究室(4)

2F

B201 研究科長室	B209 休憩室		B211 事務 倉庫	Y・Z棟 ↑ ↓	WC	B219 EPS	B221 数学 大学院生室	B223 理論物理 セミナー室	B225 理論物理 研究室	B227 理論物理 研究室	B229 理論物理 教員室 早田	B231 理論物理 教員室 西野	B233 理論物理 教員室 久保木
	B203 印刷室	B205 男子 更衣室											
B202 理学研究科事務室				X・A棟 ↑ ↓	B212 数学教員 研究室 ラスマン	B214 数学教員 研究室 首藤	B216 数学教員 研究室 吉岡	B218 物理 事務室	B220 理論物理 研究室	B222 理論物理 研究室	B224 理論物理 教員室 園田	B226 理論物理 教員室 野海	B228 理論物理 教員室 坂本

3F

B301 解析数理講教室	B309 数学教員 研究室	Z棟 ↑ ↓	WC	B313 EPS	B315 計算数学 センター 研究室	B317 計算数学 センター	B319 計算機 サーバー 室	B321 大学院生室	B323 大学院生室	B325 応用数理 講教室	B327 研究 支援室
B304 大学院生室	B318 数学教員 研究室 青木	B320 数学教員 研究室 高山	B322 教育研究 交流室	B324 数学教員 研究室 高岡	B326 数学教員 研究室 光明	B328 数学教員 研究室	B330 数学教員 研究室 佐藤				

4F

B401 数学科 ロジスティック室	B407 雑誌 編集室	Z棟 ↑ ↓	WC	B415 EPS	B417 研究 支援室	B419 数学教員 研究室 谷口	B421 数学教員 研究室 佐治	B423 数学教員 研究室 森本	B425 教育研究 交流室	B427 構造数理 演習室 (西)	B429 構造数理 演習室 (東)
B402 図書室・図書閲覧室			B412 数学科学生ラウンジ	B416 教育支援室	B418 リフレッシュ エリアC	B420 数学教員 研究室 佐野	B422 数学教員 研究室 三井	B424 数学教員 研究室 檜垣	B426 数学教員 研究室 和田	B428 応用数理 演習室 (西)	B430 応用数理 演習室 (東)
B403 大学院生室	B404 大学院生室	B410 数学事務 エリア									

<理学部C棟>

1F

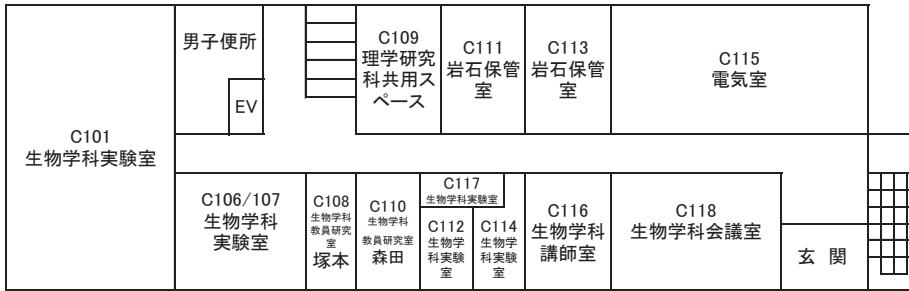

2F

↓A・B・X・Y・Z棟へ

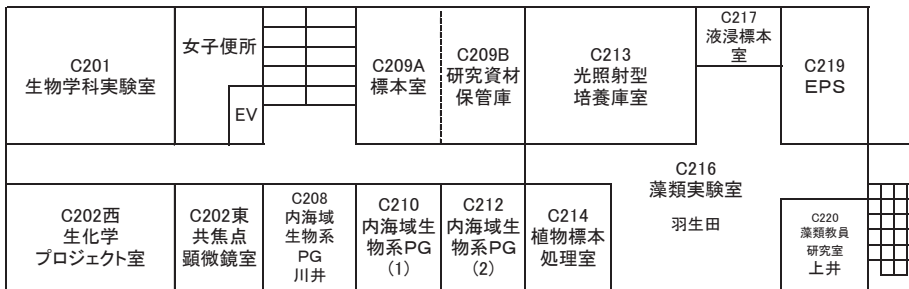

3F

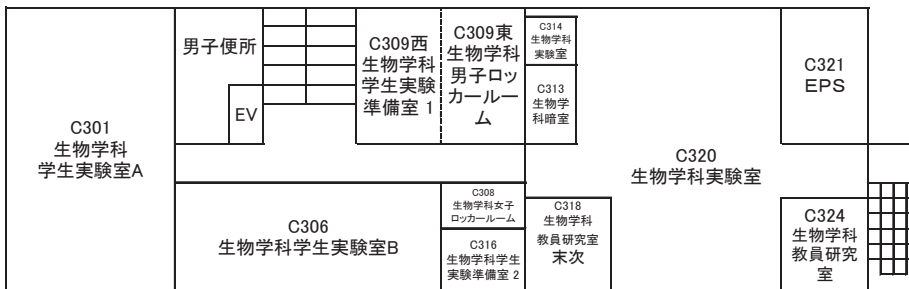

4F



5F

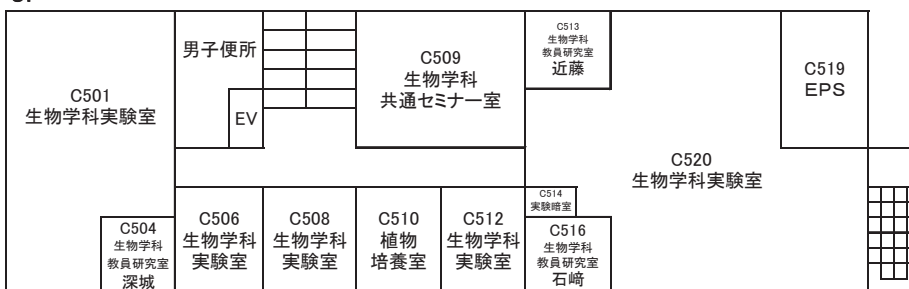

6F

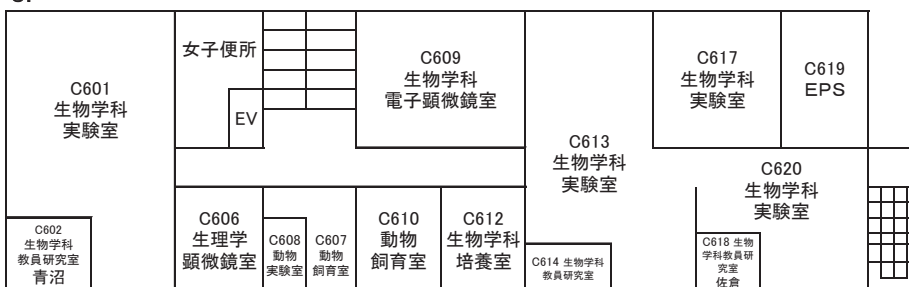

<理学部X棟>

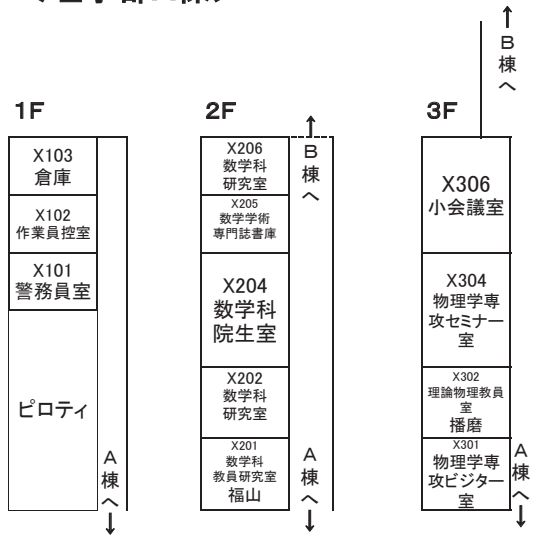

<理学部Y棟>

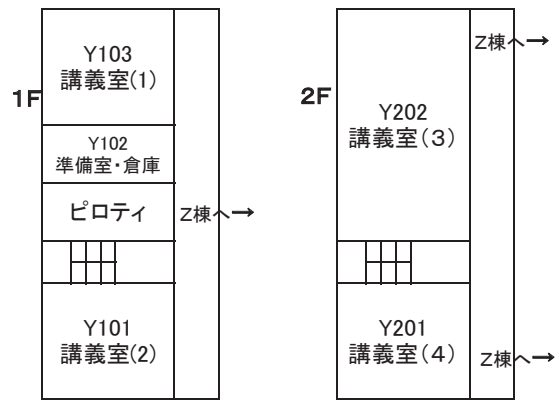

<理学部Z棟>

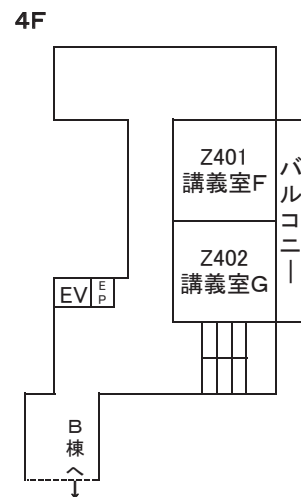
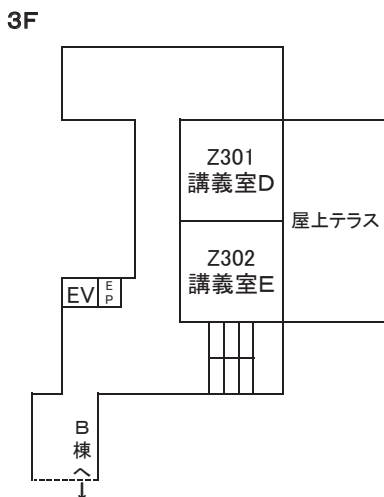
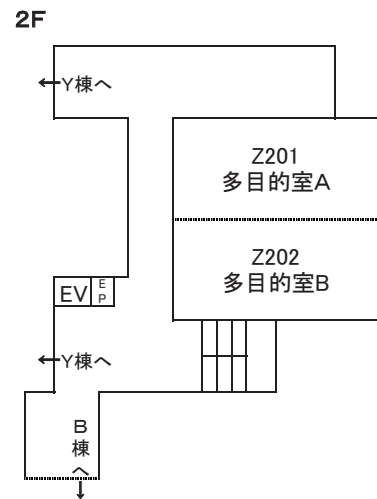
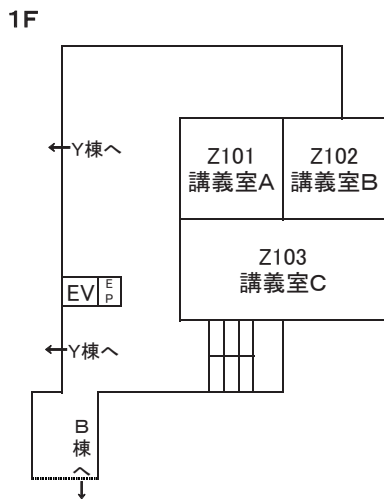

建物配置図

六甲台地区 六甲台第1キャンパス 六甲台第2キャンパス 鶴甲第1キャンパス 鶴甲第2キャンパス

事務局、図書館、各研究科・学部(医学研究科・医学部医学科、保健学研究科・医学部保健学科、海事科学研究科・海事科学部を除く)、研究所等

交通案内

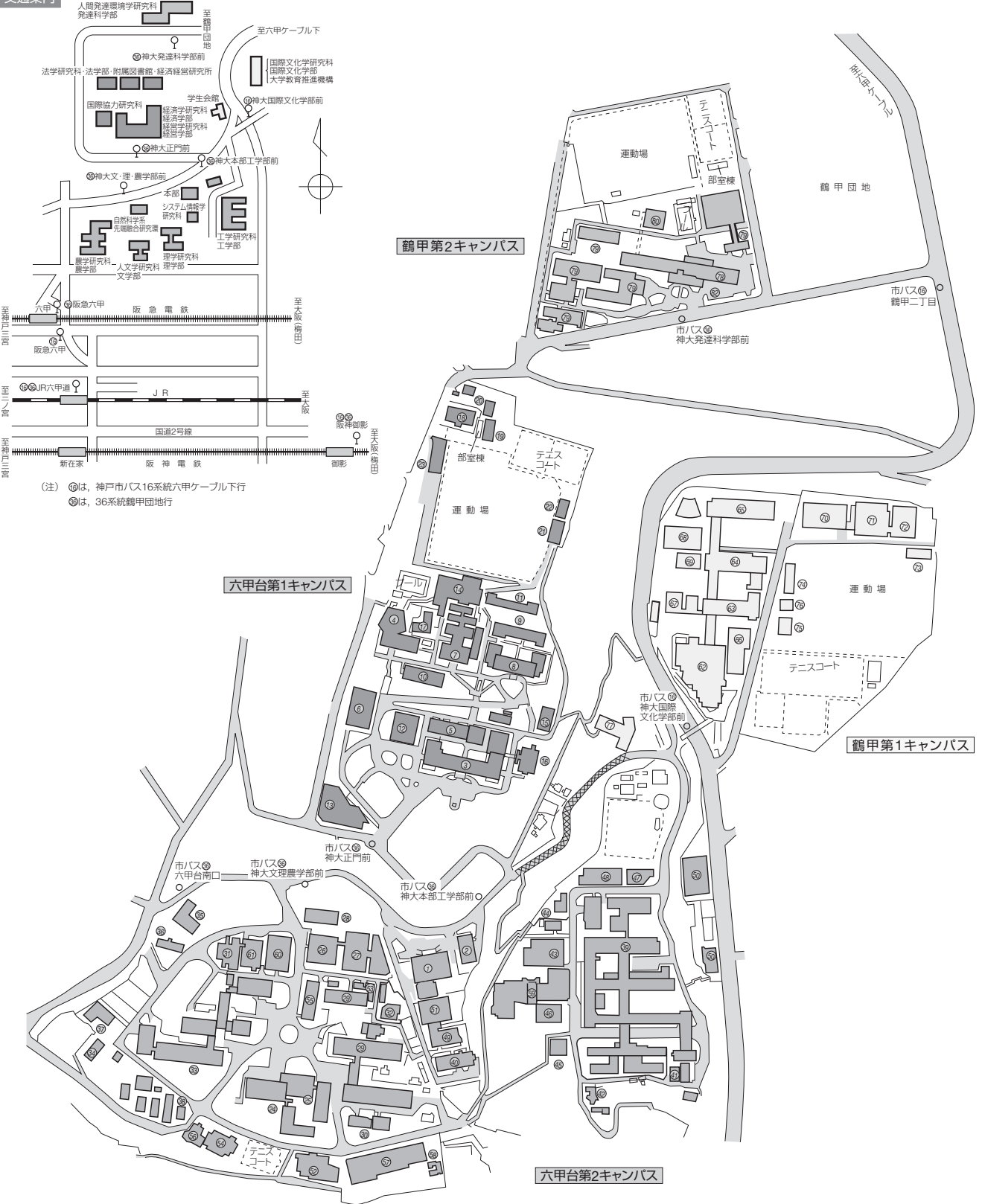

(注) ①は、神戸市バス16系統六甲ケーブル下行
 ②は、36系統鶴甲団地行

神戸大学六甲台地区全景

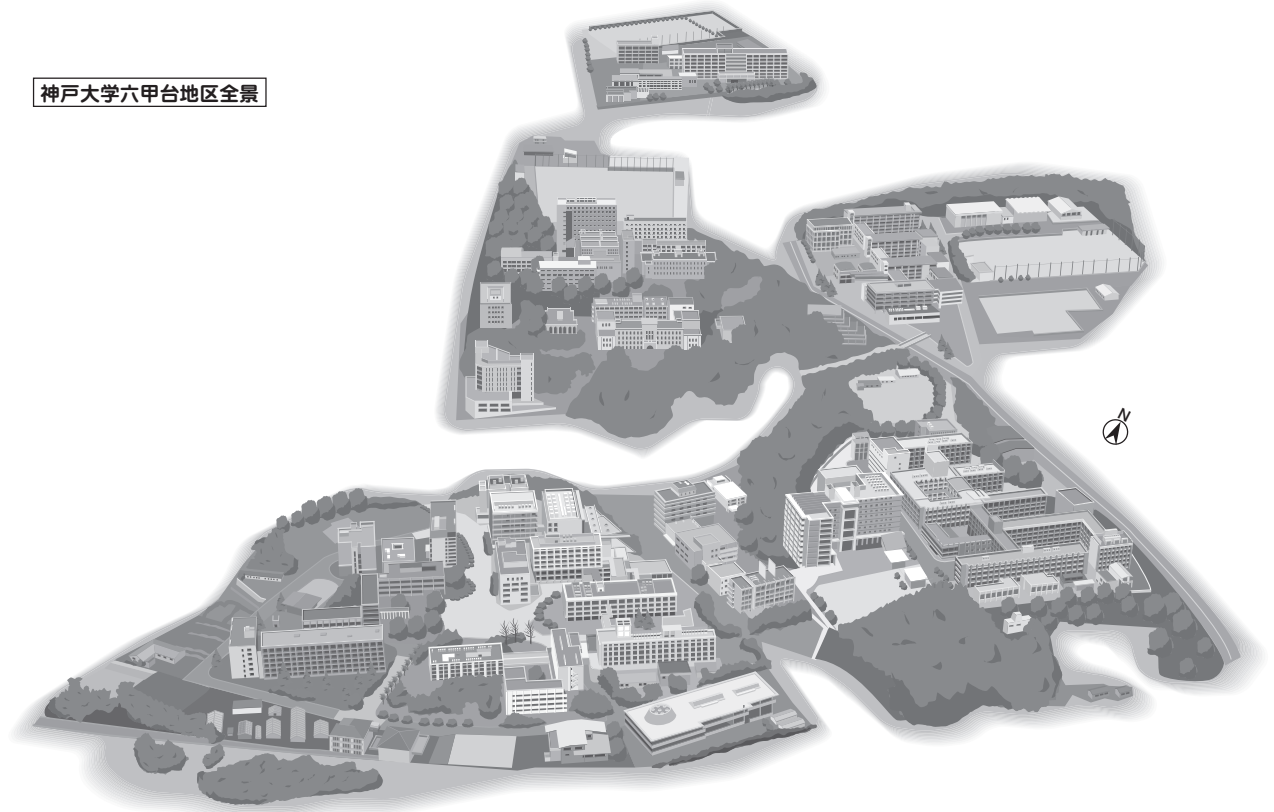

- ①本部(事務局,保健管理センター)〈昭.48〉
- ②特高受電所〈昭.47.平.5〉
- ③六甲台本館(経済学研究科・経済学部,経営学研究科・経営学部)〈昭.7.63〉
- ④六甲台第二学舎(法学研究科・法学部)〈昭.40.41.平.7〉
- ⑤六甲台第三学舎〈昭.51.平.6〉
- ⑥六甲台第五学舎(国際協力研究科)〈平.8.10〉
- ⑦社会科学系図書館〈昭.8.34.46.56〉
- ⑧経済経営研究所(兼松記念館)〈昭.9〉
- ⑨経済経営研究所新館・経済経営研究所図書館・機械計算室〈昭.42.47〉
- ⑩六甲台第四学舎・企業資料総合センター〈昭.59〉
- ⑪第二研究室〈昭.29.30.平.20〉
- ⑫出光佐三記念六甲台講堂〈昭.10〉
- ⑬社会科学系アカデミア館(放送大学兵庫学習センター)〈平.14〉
- ⑭社会科学系フロンティア館〈平.16〉
- ⑮三木記念同窓会館〈昭.49〉
- ⑯法科大学院自習棟〈昭.35.52〉
- ⑰ラ・クール(模擬法廷棟)〈平.24〉
- ⑱武道場〈昭.10〉
- ⑲弓道場〈昭.38.56〉
- ⑳人間発達環境学研究科・発達科学部実習観察園,管理棟〈昭.60〉
- ㉑課外活動第一共用施設〈昭.56〉
- ㉒課外活動第二共用施設〈平.14〉
- ㉓課外活動第三共用施設〈平.7〉
- ㉔人文学研究科・文学部学舎〈昭.39.平.20〉
- ㉕人文学研究科棟,人文科学図書館〈昭.56.平.20〉
- ㉖自然科学総合研究棟1号館(自然科学系先端融合研究環)〈昭.58〉
- ㉗自然科学総合研究棟2号館〈平.13〉
- ㉘連携創造本部〈平.8〉
- ㉙理学研究科・理学部学舎〈昭.39.40.42.49.50.51.平.16〉
- ㉚研究基盤センター(極低温部門)〈昭.42.43.55.62〉
- ㉛研究基盤センター(アイトープ部門)〈平.12〉
- ㉜共同実験室〈昭.39〉
- ㉝農学研究科・農学部学舎〈昭.42.54.平.20〉
- ㉞農学研究科・農学部温室〈平.20〉
- ㉟農学研究科・農学部機械工場〈昭.42〉
- ㊱農学研究科・農学部畜産加工工場〈昭.42〉
- ㊲農学研究科・農学部動物飼育舎〈昭.42〉
- ㊳農学研究科・農学部硝子網室等〈昭.42〉
- ㊴工学研究科・工学部学舎〈昭.36.37.38.41.43.44.45.53.平.1.3〉
- ㊵システム情報学研究科・工学部(情報知能工学科)学舎〈昭.48.55〉
- ㊶工学研究科・工学部環境防災実験室棟,構造実験室〈昭.53〉
- ㊷工学研究科・工学部音響実験室棟,音響心理実験室棟〈昭.37.53〉
- ㊸先端膜工学研究拠点〈平.26〉
- ㊹工学研究科・工学部産学連携実験室〈昭.37〉
- ㊺工学会館〈昭.43〉
- ㊻工学研究科・工学部食堂〈昭.48.平.18〉
- ㊼研究基盤センター(機器分析部門)〈平.8〉
- ㊽情報基盤センター(分館)〈昭.39.43.46.47.54〉
- ㊾情報基盤センター(本館)〈昭.58〉
- ㊿都市安全研究センター〈昭.47.54〉
- ①自然科学系図書館〈昭.59〉
- ②六甲台南食堂(ランスボックス)〈昭.60〉
- ③環境保全推進センター〈昭.51.62〉
- ④龍川記念学術交流会館〈平.3〉
- ⑤遣伝子実験センター,バイオシグナル研究センター〈平.4.6〉
- ⑥眺望館〈平.6〉
- ⑦神戸大学百年記念館(神大会館),留学生センター,大学文書史料室〈平.12〉
- ⑧山口誓子記念館〈平.12〉
- ⑨自然科学総合研究棟3号館〈平.13.14〉
- ⑩自然科学総合研究棟4号館〈平.22〉
- ⑪ライフサイエンスラボラトリー〈昭.63〉
- ⑫総合・国際文化学図書館,キャリアセンター〈昭.39.40.47.54.平.20〉
- ⑬学生センター〈昭.38.41.50〉
- ⑭大学教育推進機構(国際教養教育院)実験棟〈昭.38〉
- ⑮大学教育推進機構(国際コミュニケーションセンター)〈昭.41.44.50.62〉
- ⑯国際文化学研究科・国際文化学部学舎〈昭.54〉
- ⑰大学教育推進機構(国際教養教育院)大・中講義棟〈昭.38.39〉
- ⑱大学教育推進機構(国際教養教育院)講義棟〈平.8〉
- ⑲大学教育推進機構(国際教養教育院)化学実験室〈昭.38〉
- ⑳第一体育館〈昭.43〉
- ㉑第二体育館〈昭.39〉
- ㉒武道場〈昭.46〉
- ㉓課外活動施設(音楽練習室)〈昭.48〉
- ㉔屋外運動場附属施設〈昭.58〉
- ㉕課外活動施設(高井記念学生スポーツ会館)〈平.8〉
- ㉖課外活動施設(トレーニング室)〈平.16〉
- ㉗学生会館〈昭.41〉
- ㉘人間発達環境学研究科・発達科学部学舎,人間科学図書館,発達支援インスティテュート〈昭.43.52.平.20〉
- ㉙人間発達環境学研究科・発達科学部学舎〈昭.43.57.平.6〉
- ㉚人間発達環境学研究科・発達科学部食堂〈昭.43〉
- ㉛人間発達環境学研究科・発達科学部体育館〈昭.43〉
- ㉜門衛所〈昭.43〉

(注) 〈 〉内は,建築年を示す。